

安全上のご注意

- ご使用前に「安全上のご注意」を良くお読みの上、正しくお使いください。
- お読みになった後はお使いになる方がいつでも見られるところに必ず保管してください。



警告

回避しないと死亡・重傷の恐れあり



禁止事項を示す



注意

回避しないと軽傷・物損の恐れあり



必ず守ること。厳守事項を示す。



警告

体調を損なう恐れがあります

未処理の下水・工業用排水等、明らかに化学汚染濃度が高いと思われる水を原水として使用しないでください。



注意

- 火傷をする恐れがあります

熱湯は通水しないでください。

- 正しく浄化水をお使いいただくために

カートリッジ使用直後は、数リットル浄化水を放流してください。

(不安定な吸着材が混入しており飲料不適ですので必ず放流してください。)

使用上のご注意

- ポンプする際はゆっくりと同一ペースでご使用ください。
(急いでポンプすると返ってポンプしづらくなる場合があります。)
- 携帯の際は、本体にショックを与えないようにしてください。
(カートリッジが破損する恐れがあります。)
- 高濃度の染料や牛乳・コーヒー・酒類等を通水しないでください。
(カートリッジの寿命を縮めることがあります。)
- 浄化水はなるべく早くご使用ください。
- 浄化水の出口付近は衛生的にご使用ください。
- 冬季、寒冷地に於いてご使用の場合で通水を行わない際は、必ず水が出なくなるまで空打ちをし、本体が凍結しないようにしてください。
(カートリッジが破損する場合があります。)
- 高温多湿になる場所、直射日光の当たる場所では保管しないでください。
また、本体内に水を入れたままで長期間保管しないでください。
- 本体に高温になった器具や火気を近づけないでください。
(本体や容器が破損する恐れがあります。)
- ポンプが重たくなり浄化水が出にくくなったなら新しいカートリッジと交換してください。
- 使用済みのカートリッジは不燃ゴミとして処分してください。

仕様に関するご注意

- 本品は水の性質を変えるための物ではございません。
- 飲料水の浄化以外の目的で本品を使用しないでください。
- 本品は化学的に塩に分類される物(塩化ナトリウム、硫酸カルシウム、硝酸アンモニウム、亜硝酸性・硝酸性窒素等)また第一鉄、第一マンガン、アルミニウムイオン、人工色素、シリカ、硫化水素等が除去できるよう設計されておりません。
- 硬度の高い水をご使用の場合、またポット等で浄化水を沸かした際にカルシウム分が結晶となって浄化水中に出ることがありますが体に害はありません。
また、結晶がポットの底に溜まりやすくなります。早めることがあります。

この度は、
ポータブル浄水システム トラベル・ピュアを
お求め頂きまして
ありがとうございます。
ご使用にあたってはこの取扱説明書を
よくお読みのうえ、
正しくご使用ください。

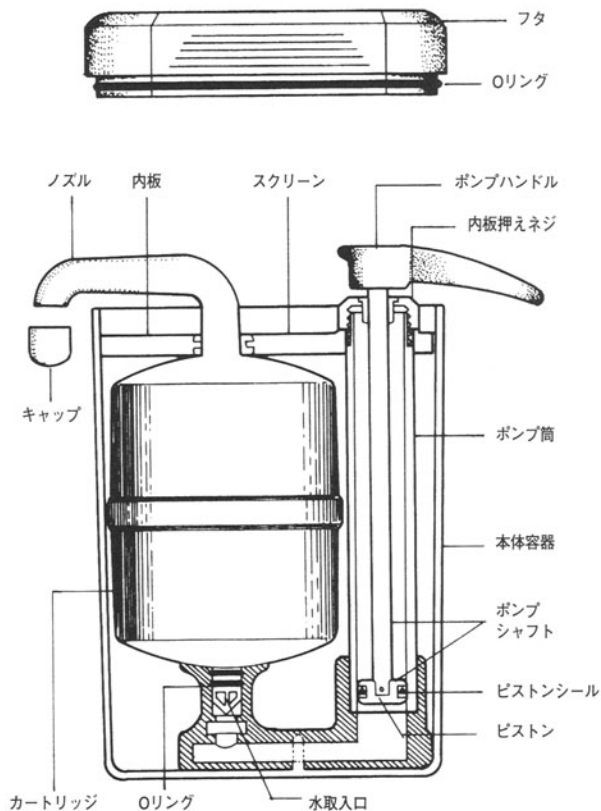

※ 品質改良のため予告なくスペックの変更を行なうことがありますのでご了承ください。

※ ファーストニードは米国ゼネラルエコロジー社の登録商標です。

ご使用に当って

ファーストニード・トラベルピュアは、米国ゼネラルエコロジー社独自の質の飲料水を作る為の最先端技術を用いた信頼のおける精密な浄水システムです。ゼネラルエコロジー社の実績のあるファーストニードカートリッジ（平均口径0.1ミクロン、最大口径0.4ミクロン）の特別仕様のを組み込んでおりますので、水を媒介とする病原菌、ジアージア、クリプトスポリディア、様々な微粒子、溶剤、殺虫剤、農薬、嫌な味や臭い等を含む汚染物質を除去することが出来ます。

トラベルピュアの浄化水は、上質で美味しくさわやかなお水です。ピクニック、キャンプ、休暇やビジネス旅行、スカウト活動、さらにバックパッキング等色々な応用が利き、いつでもどこでも安全で美味しいお水を飲むことができます。

カートリッジの寿命を伸ばすためのコツ

1. 出来るかぎりきれいな水源を利用してください。特に、未処理下水やそのままの工業排水を水源とすることは避けてください。水が非常に濁っている場合には、バケツ等の容器に一度溜め、汚れが沈殿してからトラベル・ピュアに水を注いでください。バクテリア、包囊、アスベスト、シスト等、またその他ほとんどの有害汚染物質は、目に見えないほど小さいので、時には、濁り水と同じ位早く目詰まりを起こすこともあります。目詰まりの早さは、汚れ度合と汚染物質の種類により異なります。濁水、透明な水に関わらず、流れの早い水は、一般的に目詰まりの原因となる粒子を多く含んでおりますので、避けるようにしてください。
2. 本体を凍結させないでください。カートリッジ容器を破裂させる恐れがあります。
3. トラベル・ピュアは頑丈な作りとなっておりますが、水の入った状態で落としたり、凍結させたりした場合には破損の恐れがあります。システムに破損がないかチェックしてください。

(「カートリッジ能力のテスト方法」P5をご覧ください。)

4. 長期使用せず保管する場合には、トラベル・ピュアに家庭用塩素系漂白剤を、ふきんを漂白する程度にうすめた溶液(200ml程)をゆっくりポンプし通水することをお勧めします。希釈しないままの漂白剤をそのまま入れないでください。その後、カートリッジ内部に残っている水を排出し、乾燥させてから保管してください。また長期保管中に、空気を媒介とする藻類、孢子、真菌がカートリッジに付着する恐れがありますので、次にご使用になる前には、この手順で毎回洗浄してください。
5. ポンプする際には、ポンプが軽くなることがあります。ご購入直後にご使用になった時に比べ、極端にポンプが軽くなった場合には、カートリッジが破損している恐れがあります。落下や輸送中のショックが破損の主原因ですので、上記3で説明したような状況が起こった場合、テストを行ないチェックしてください。
(下記の「カートリッジ能力のテスト方法」をご覧ください。)
6. カートリッジは、徐々に目詰まりして来ます。ポンプが重たくなったらまずプリフィルターを取り出してチェックし、必要があれば水ですすいでください。(「プリフィルターのお手入れとカートリッジの交換方法」P8の4、5をご参照ください。)お手入れ後もポンプ圧が軽ならず流量が減少したままであれば、カートリッジを交換してください。(「プリフィルターのお手入れとカートリッジの交換方法」P8～9の6、7、8をご参照ください。)

カートリッジ能力のテスト方法

使用中、携帯中に、カートリッジが破損していないかどうかを確認するための簡単なテストです。

1. 本体に付属している青色の食紅を2滴トラベル・ピュアの容器内の水に入れます。
2. この溶液をポンプしてみます。
3. 浄化された水に色がなければ、破損はありません。もし、少しでも青い色が出てきた場合には、カートリッジ内部が破損している恐れがあります。

この状態のカートリッジは再生することが出来ませんので、交換してください。

留意：食紅を入れ過ぎると色が出てくる事があります。テストの際食紅が衣服等に付かないよう注意してください。

トラベル・ピュア使用方法

1. フタを外し、テスト用の青色食紅ミニボトルを取り出します。
2. ノズルの先とポンプのハンドルを使用時の位置まで回転させます。ノズル先端のキャップを外した後は無くさないように、フタの内側にある突起に留めておいてください。

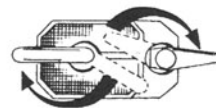
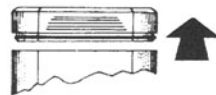

3. できるだけきれいな水を、スクリーンからゆっくりと注ぎ込み、容器を満たします。このスクリーンは、大きなゴミが内部に入ってポンプが破損するのを防ぐためのものです。



留意：その際ノズルを原水で汚さないように注意してください。

4. きれいな容器をノズルの下に置き、ポンプをゆっくりと一定のペースで動かします。1分間で500mlくらいの流出量が目安です。

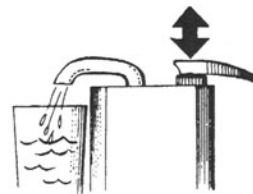

留意：激しくポンプを動かすと故障の原因となります。

⚠ 注意

カートリッジ使用直後は、数リットル浄化水を放流してください。(不安定な吸着材(黒くにごります)が混入しており飲料不適ですので必ず放流してください。)

使用後の保管

1. 容器に残った水を、内板の隅の排水口から捨てます。



2. ポンプを使ってカートリッジ内部の水を排出します。

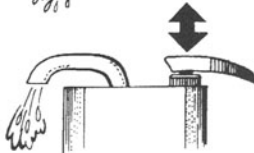

留意：激しくポンプを動かすと故障の原因となります。

3. ノズルにキャップをはめ、ノズルとポンプのハンドルを取納位置まで回転させます。



4. テスト用青色食紅ミニボトルを元に戻し、フタを閉めます。(この時ボトルのフタがしっかり閉まっているか確認してください。)

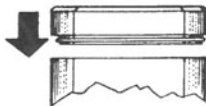

留意：長期間使用せず保管する場合には、トラベル・ピュアに家庭用塩素系漂白剤を、ふきんを漂白する程度にうすめた溶液(200ml 程)をゆっくりポンプし通水することをお勧めします。希釈しないままの漂白剤をそのまま入れないでください。その後、カートリッジ内部に残っている水を排出し、乾燥させてから保管してください。また長期保管中に、空気を媒介とする藻類、孢子、真菌がカートリッジに付着する恐れがありますので、次にご使用になる前には、この手順で毎回洗浄してください。

プリフィルターのお手入れとカートリッジの交換方法

1. ポンプのハンドルの下にあるネジをゆるめます。次にポンプのハンドルを上引っ張ってシャフトとピストンを外してください。ネジが回りづらい場合は、内板をおさえてネジをゆるめてください。

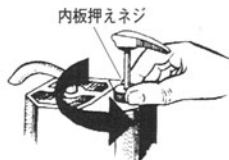

2. ノズルをにぎり、真上に引っ張ります。すると、内板とカートリッジが同時に外れます。

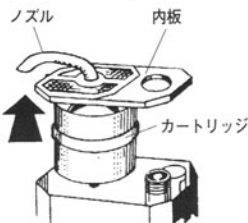

3. プリフィルターのお手入れは、プリフィルターの上部をつかんで、容器の底にあるソケットから引き抜きます。容器内部とプリフィルターは水ですすぎ、たまった汚れを落とし、乾燥させてください。

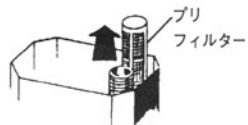

4. プリフィルターを容器内部のソケットにはめ、きちんとはまるまで下向きにそっと押しに行きます。

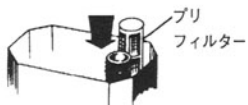

5. 内板をノズルに沿わせながら、ノズルから抜き取ります。

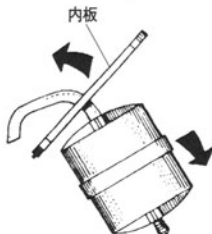

6. 交換用カートリッジのノズルに内板をはめてください。この操作は、内板のバックイン（ノズルを通す穴）の部分に少量の水をつけると簡単にできます。内板の裏側がカートリッジに触れるまで内板を滑べらせてください。

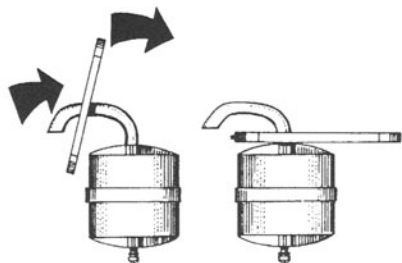

7. 次にノズルを持ってカートリッジと内板をトラベル・ピュアの容器に戻します。水取入口を④部の中心に差込み、ノズルを上から押し込みます。その際、内板の隅にある小さな突起を用器の壁のくぼみにはめてください。そして、容器の反対側の壁にあたる留め具（筒所）にカチッと合まるまで内板を押し上げます。

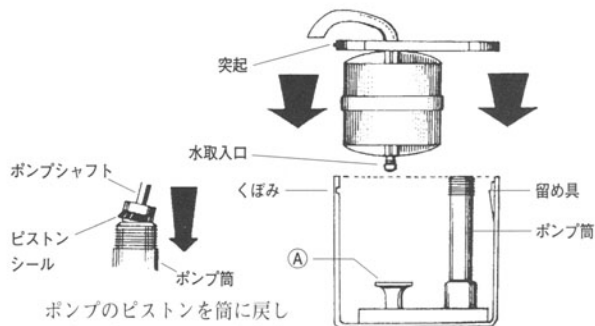

ポンプのピストンを筒に戻します。ピストンシールを親指とひとさし指でつまみ、正しい位置におさまるよう、はめ込みます。

8. 内板押えネジを元に戻します。締め過ぎないようにご注意ください。かたくなるまで締める必要はございません。

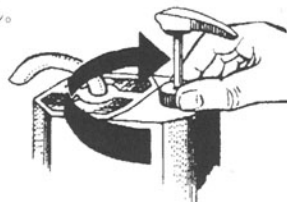

■保証について

本製品の保証期間は、取扱説明書に基づき適正にご使用された場合、1年間（消耗品は除く）です。この取扱説明書に付属の保証書に必要事項をご記入の上、大切に保管してください。